

## V České republice opravy spotřebičů v záruční době

osobně doručených provádí v Praze

ETA a.s. - servis, Křížkova 75,  
186 00 Praha 8,

v Brně

ETA a.s. - servis, Dvořákova 4,  
602 00 Brno

Opravy osobně doručené i zaslané poštou provádí opravy:

- ETA a.s. - servis, Palackého 34,  
784 04 Litovel
- ETA a.s. - servis, Jungmannova 70,  
539 01 Hlinsko
- UNIVERSAL, Junácká 1,  
736 01 Havířov
- PCHOS, Růžový Pahorek 549,  
738 01 Frýdek-Místek
- ELMOT v. o. s., Blahoslavova 1,  
370 01 České Budějovice
- ELEKTROKOV, Spojenecká 69/17,  
541 38 Trutnov
- ELGASCENTRAL, Roudná 43,  
301 65 Plzeň
- ELEKTROSERVIS, Chelčického 279,  
500 02 Hradec Králové
- ELEKTROINSTALA v.d., Jezuitská 6,  
412 01 Litoměřice
- ELEKTROINSTALA v.d., V Podhájí 30,  
400 01 Ústí nad Labem
- ELEKTROINSTALA v.d.,  
Thomayerova 4,  
405 01 Děčín
- SAMSOV s.r.o., Odrava 35,  
351 12 Nebanice
- DVOŘÁČEK, Pražská 101,  
261 00 Příbram

Odjinud zasílejte všechny opravy na adresu ETA a.s. - servis, Jungmannova 70, 539 01 Hlinsko.

Při reklamaci v záruční době se obraťte na opravy podle adres v návodu k obsluze. Výrobek odešlete nebo předejte osobně vždy se záručním listem.

Na dodatečně zasláné nebo osobně předané záruční listy nelze brát zřetel. K odeslanému výrobku připojte průvodní dopis s udáním důvodu reklamace a svoji PŘESNOU ADRESU. Při reklamaci v záruční době se lze obrátit na prodejnu, kde byl výrobek koupen. Výrobek vyčistěte a zabalte tak, aby nedošlo k jeho poškození při přepravě. Z hygienických důvodů nepřijímáme znečištěné výrobky do opravy.

### Opravy po záruční době

svěřujte pouze odborným elektroopravnám. Uvedené servisní opravy našeho podniku opravy po uplynutí záruky neprovádějí.

### Opravy po záruční době provádějí opravy:

- UNIVERSAL - ELEKTRO Havířov
- PCHOS Frýdek - Místek
- ELEKTROKOV Trutnov
- ELGASCENTRAL Plzeň

### Adresář podnikových prodejen

- 186 00 Praha 8, Thámova 17
- 149 00 Praha 4 - Chodov, Šenova 2232,  
OD Růže
- 539 16 Hlinsko, Poděbradovo nám. 12
- 602 00 Brno, Dvořákova 4
- 500 02 Hradec Králové, ČSLA 231
- 753 66 Hustopeče nad Bečvou,  
Dlouhá 253
- 739 91 Jablunkov, Mariánské nám. 3
- 771 00 Olomouc, Ostružnická 19
- 784 01 Litovel, Palackého 16
- 709 00 Ostrava 1 - Mariánské Hory,  
28. října 240



# NÁVOD K OBSLUZE

**Elektrický ruční šlehač** (CZ)

**Elektrický ruční šľahač** (SK)

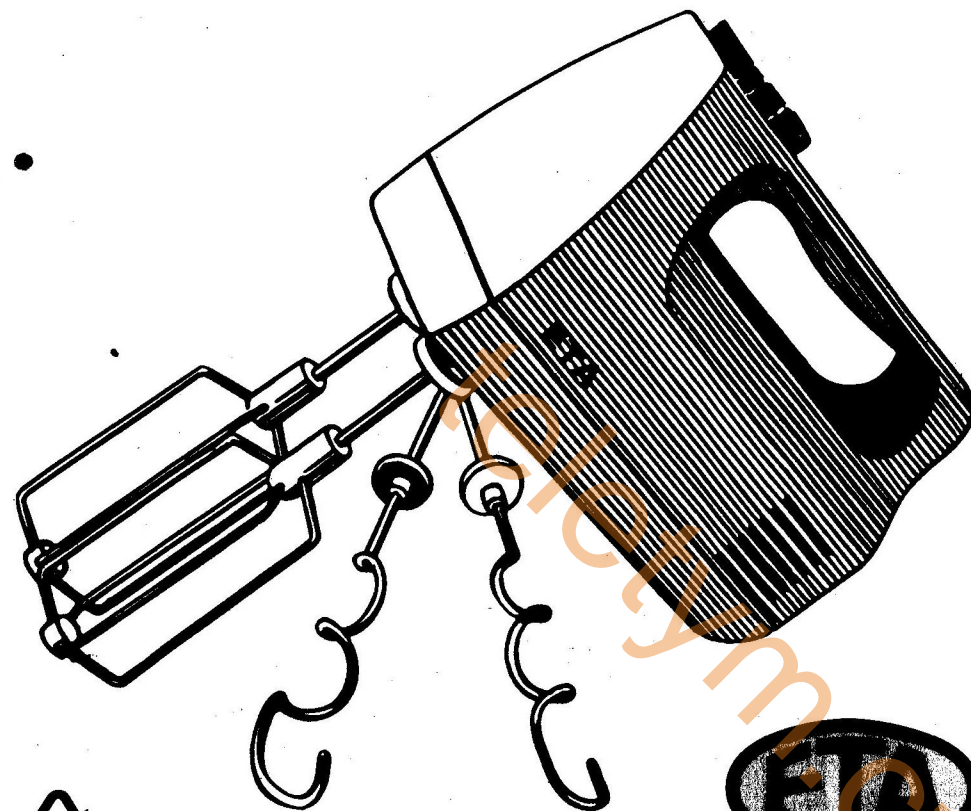

RECYCLED



# eta 0042

# eta 1042

## NÁVOD K OBSLUZE

CZ

Elektrickým ručním šlehačem lze šlehat, míchat a třít. Je vyráběn ve dvou provedeních. Základní provedení se skládá z pohonné jednotky, šlehacích a míchacích metel. V rozšířeném provedení je ještě dodáván ponorný mixér, pasírovací nástavec a skříňka pro uložení pohonné jednotky a pracovních nástavců. Pohonný strojek šlehače má třístupňovou regulaci otáček, která je označena na regulačním kotouči symboly (stupeň 1, 2, 3).

### POUŽITÍ JEDNOTLIVÝCH STUPŇŮ:

**Stupně 1 a 2** - určeny pro šlehání, míchání a mixování při použití šlehacích metel, pasírovacího nástavce a pohonného mixéru.

**Stupeň 3** - určen pro mixování tekutin ponorným mixérem a pro míchání míchacími metlami.

O je poloha klidová.

#### Šlehací metly (obr. 1)

Lze je použít ke šlehání sněhu, pěny, šlehačky, piškotového těsta apod.

**Nepoužívejte je k míchání kynutých těst, bramborových kaší apod.** Metly zatlačujeme do otvorů ve spodní části šlehače až zaskočí pěnová pojistka, která je zajistí proti vypadnutí. U metel nezáleží na tom, do kterých otvorů jsou nasunuty.

#### Míchací metly (obr. 2)

Jsou určeny ke zpracování pomazánek, rozmíchání brambor, špenátu, k mísení lehkých těst apod.

Jejich vzájemná poloha je určena rozměry otvorů ve šlehači a rozměry a barvou kroužků na metlách. Míchací

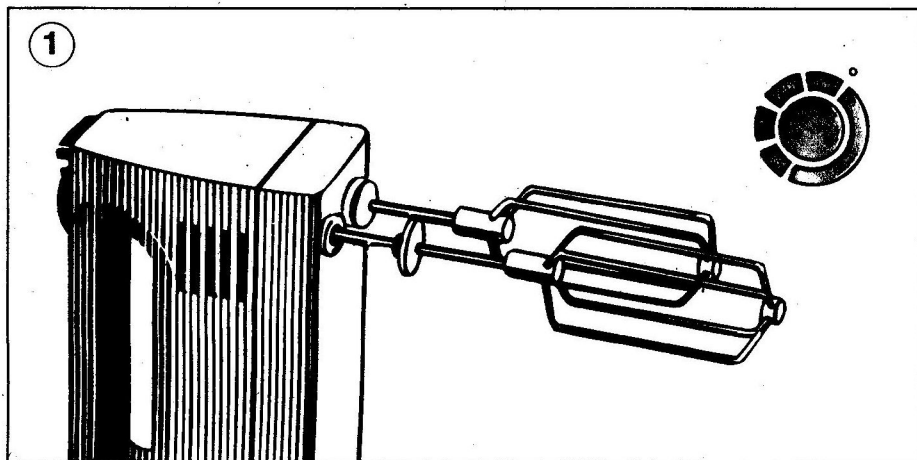



**V Slovenskej republike opravy v záručnej lehote vykonávajú tieto opravovne:**

- ETA Slovakia, - servis, Mýtna 17, 811 08 Bratislava
- ETA Slovakia, - servis, Župčany 72, 080 01 Prešov
- E.L.P., Tulská 33, 010 01 Žilina
- ELBA, Novozámocká 9, 943 42 Gbelce
- ELSPO, Spojová 19, 974 01 Banská Bystrica
- MANTA, Hviezdoslavova 24, 960 01 Zvolen
- VILLA, a.s., Chrapčiakova 1, 052 01 Spišská Nová Ves

**Všetky opravy v záručnej lehote z iných miest zasielajte na adresu:**

- ETA a.s., - servis, Mýtna 17, 811 08 Bratislava

Pri reklamácii v záručnej lehote sa obracajte na opravovne podľa adries v návode na obsluhu. Výrobok odošlite alebo doručte osobne vždy so záručným listom. Na dodatočne zaslané alebo osobne doručené záručné listy nebudeme brať ohľad. K odoslanému výrobku pripojte sprievodný list s uvedením dôvodu reklamácie a svoju PRESNÚ ADRESU. Pri reklamácii v záručnej lehote sa môžete obrátiť na predajňu, v ktorej ste výrobok zakúpili. Výrobok vyčistite a zabaľte tak, aby sa pri preprave nepoškodil. Z hygienických dôvodov do opravy neprijímame znečistené výrobky.

**Opravy po záručnej lehote** zverte iba špecializovaným elektroopravovňiam. Uvedené servisné opravovne nášho podniku opravy po záručnej lehote nerobia.

**Adresár podnikových predajní**

- 811 08 Bratislava, Mýtna 17
- 811 05 Bratislava, Račianska 31
- 811 01 Bratislava, Špitálska 25
- 066 22 Humenné, Mierová 7
- 080 01 Prešov, ETA Slovakia, obchodné centrum AQUA, Masarykova 11

**S vašimi otázkami a pripomienkami sa obracajte na:**

ETA Slovakia, - servis, Mýtna 17, 811 08 Bratislava, tel.: 07/ 399 503

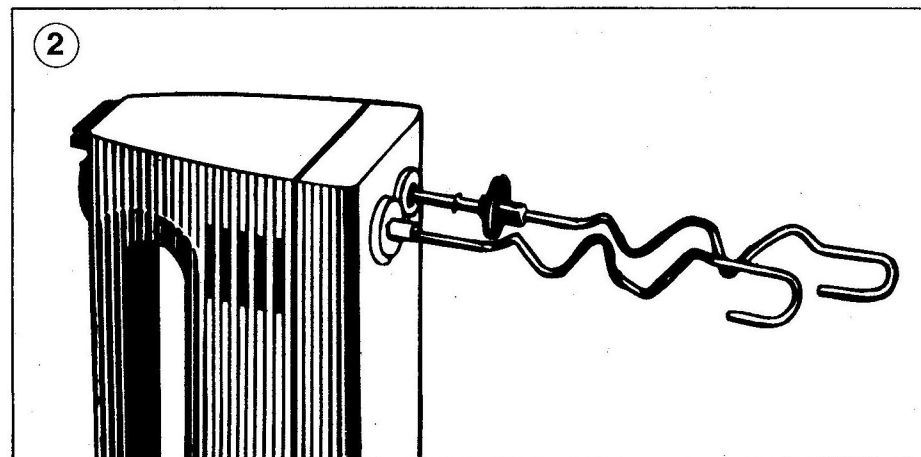

metlu levou s červeným kroužkom zasunujte do otvoru označeného symbolem. Dbáme, aby při nasunutí zaskočily obě pojistky. Pro šlehání a míchání lze použít i jediné metly v jakékoliv vhodné nádobě. Její obsah volíme podle množství připravovaných pokrmů.

**Pasírovací nástavec (obr. 3)**

Používá se pro pasírování vařené zeleniny i vařené ovoce, a to s použitím vhodného cedníku, nejlépe z plastu. Potraviny určené k pasírování zpracováváme v menších dávkách. Dřík nástavce nasunujeme do otvoru ve spodní části šlehače označeného symbolem.

**Ponorný mixér (obr 4, 5)**

Používá se pro mixování a míchání všech druhů tekutin, majonéz apod. ve vhodné nádobě o průměru přibližně 11 cm a výšce 15 cm s rovnými kolnými stěnami. Jeho výhodou je pohotovost, snadné čištění a obsluha. Jeho připojení provedeme vysunutím víčka směrem nahoru na zadní straně pohonné jednotky. Tím odkryjeme otvor se závitem, do kterého ponorný mixér našroubujeme.

Po ukončení práce mixér řádně umyjeme

od zbytků mixovaných potravin. Toto provedeme tak, že mixér ponoříme do nádoby s mírně teplou vodou, do které přidáme běžný saponát na mytí nádobí. Pohonnou jednotku zapneme a necháme běžet přibližně 1 minutu. Mixér vyšroubujeme, opláchneme a necháme oschnout. Otvor se závitem na pohonné jednotce zakryjeme posunutím víčka směrem dolů.

Po ukončení práce se šlehačem vytáhneme vidlici přívodní šňůry ze zásuvky. Odpojme pracovní nástavec. Šlehací a míchací metly a pasírovací nástavec uvolníme stisknutím tlačítka vyhazovače (obr. 6), až vyskočí dřík z pérových pojistek. Pracovní nástavce omýváme v saponátovém roztoku. Pohonnou jednotku čistíme jen vlhkým hadříkem a osušíme. **Nikdy ji nesmíme ponořit do vody!**

**Skříňka (obr. 7)**

Je určena pro uložení pohonné jednotky a pracovních nástavců. Přívodní šňůru ukládáme svinutou do svazku do prostoru mezi pohonnou jednotku a pravou boční stěnu skříňky. Pracovní nástavce ukládáme

do příslušných otvorů v držáku na víku, jak je znázorněno na obrázku a označeno symboly na držáku. Pracovní nástavec nasadíme do otvoru a tlakem ho zasouváme, až dosedne na dno otvoru. V případě, že pracovní nástavec není dotlačen až na dno otvoru, nelze skříňku zavřít.

Při otvírání skříňky víko vždy přidržujte rukou. Nárazem by mohlo dojít k poškození skříňky, případně k uvolnění pracovních nástavců z držáku.

V zadní straně skříňky jsou otvory pro závěsné šrouby. Pro zavěšení skříňky na stěnu jsou přiloženy 2 vruty a 2 hmoždinky, pro které vyvrtáme do zdi otvory o průměru 8 mm do hloubky, která odpovídá hloubce hmoždinky. Neutrální barevný odstín skříňky je volen úmyslně. Vzhled lze přizpůsobit okolí přestříkáním nebo samolepicí tapetou.

Před použitím je nutno spotřebič aklimatizovat na pokojovou teplotu (18 až 22°C), čímž se odstraní zatuhlost mazacího tuku v ložiskách, zvýší se mechanická pevnost dílů z plastů, atp. Dále zkontrolujeme, zda údaj na typovém štítku odpovídá napětí v zásuvce. Spotřebič je přípustné připojit jen na elektrickou síť, jejíž instalace odpovídá ČSN.

#### DOBŘE RADY:

1. Jestliže se po zapnutí pohonné jednotky nástavec neotočí a motorek šlehače nepracuje, okamžitě pohonnou jednotku vypneme a zapnutí opakujeme případně odebereme nebo zředíme obsah potravín v nádobě.
2. Při šlehání dbáme na to, aby nedošlo k silnému nárazu metel na stěnu nádoby, případně, aby se tyto pracovní nástavce nezasekly do husté hmoty nebo zmrazených

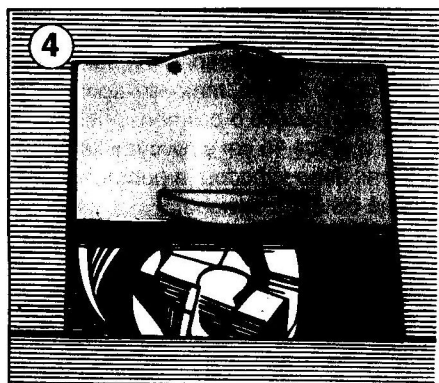
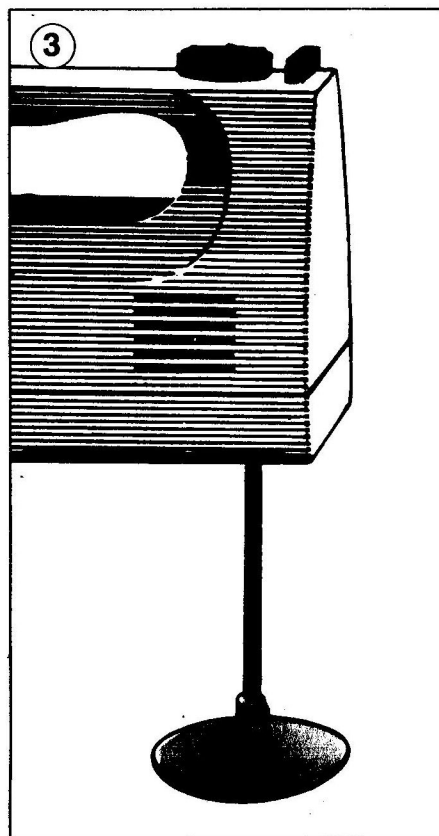

10. Šlehač má proudovou poistku, která zamedzí poškození motoru při přetážení alebo jeho zadretí.

Ak sa z akéhokoľvek dôvodu stane, že sa motor preťaží alebo zadrie, preruší poistka prívod prúdu. Okamžite odpojte šlehač od elektrickej siete. Po odsránení závady nechajte v špecializovanej opravovni vymeniť poistku za novú. Po výmene skontrolujte, či poistka zodpovedá predpísaným hodnotám T 1A/250 V.

**Výrobok je určený len na použitie v domácnosti.**

#### Technické údaje

Napätie	uvedené na typovom štítku výrobu		
Príkonnosť	140 W		
Max. doba chodu	10 minút		
Stupeň otáčok	I	II	III
Inf. otáčky motora	9 500	11 000	12 600 min-1
Inf. otáčky metličky	530	610	700 min-1
Príkonnosť jednotlivých stupňov	70 W	100 W	140 W
Rozmery pohonnej jednotky	výška 130, šírka 88, dĺžka 178 mm,		
Rozmery skrinky	výška 260 mm, šírka 250 mm, hĺbka 142 mm		
Hmotnosť	- základné vyhotovenie		asi 1,35 kg
	- rozšírené vyhotovenie		asi 2,75 kg

Z hľadiska elektromagnetickej kompatibility výrobok zodpovedá Direktive 89/336/EU (Evrópska únia) a z hľadiska nízkého napätia Direktive 73/23/EU.

Výrobok zodpovedá stupňu odrušenia EN 550 14.

Vyhotovenie výrobu zodpovedá medzinárodným normám.

Výrobca si vyhradzuje nepodstatné zmeny štandardného vyhotovenia, ktoré nemajú vplyv na funkciu výrobu.



6. Při práci se nesmí přívodní šňůra dostat mezi metly.
7. Po 300 hodinách provozu, nejdéle však po třech letech, doporučujeme provést kontrolu opotřebení uhlíkových kartáčů a případné přimazání kuličkových ložisek v odborné elektroopravně.
8. Výměnu součástí, která vyžaduje zásah do elektrické části spotřebiče může provádět jen odborná elektroopravná. Provedením neodborné opravy, zvláště v záruční době, se vystavujete nebezpečí poškození pohonné jednotky a tím ztráty nároku na opravu.
9. Pracovní nástavec z plastických hmot nesušíme nikdy na teplých sporácích a kamnech.

#### TECHNICKÁ DATA

Napětí	uvedeno na typovém štítku výrobku		
Příkon	uveden na typovém štítku výrobku		
Max. doba chodu	10 minut		
Stupeň otáček	I	II	III
Inf. otáčky motoru	9 500	11 000	12 600 min-1
Inf. otáčky metly	530	610	700 min-1
Příkon jednotlivých stupňů	70 W	100 W	140 W
Rozměry pohonné jednotky	výška 130, šířka 88, délka 178 mm,		
Rozměry skříňky	výška 260 mm, šířka 250 mm, hloubka 142 mm		
Hmotnost	- základní provedení	asi 1,35 kg	
	- rozšířené provedení	asi 2,75 kg	

Z hlediska elektromagnetické kompatibility výrobek odpovídá Direktivě 89/336/EU (Evropská unie) a z hlediska nízkého napětí Direktivě 73/23/EU.

Výrobek odpovídá stupni odrušení dle ČSN EN 55 014.

Provedení výrobku odpovídá mezinárodním normám a ČSN.

Nepodstatné odchytky od standardního provedení, které nemají vliv na funkci, si výrobce vyhrazuje.

10. Šlehač je opatřen proudovou pojistkou, která zamezí poškození motorku při přetížení nebo zadření.

Dojde-li z jakéhokoliv důvodu k přetížení motorku nebo zadření, přeruší pojistka přívod proudu. V takovém případě okamžitě odpojte šlehač od elektrické sítě. Po odstranění závady je třeba provést výměnu příslušné pojistky za novou vždy v odborné opravně. Při výměně je třeba dbát, aby nová pojistka odpovídala předepsaným hodnotám T 1A/250 V.

**Výrobek je určen pouze pro používání v domácnosti.**

#### Elektrický ruční šlehač

# eta 0042

# eta 1042

#### NÁVOD NA OBSLUHU



Elektrickým ručním šlehačem můžete šlehať, miešať a trieť cesto. Vyrába sa v dvoch vyhotoveniach. Základné vyhotovenie sa skladá z pohonnej jednotky šlehačích a miesiacich metličiek. Súčasťou rozšíreného vyhotovenia je ponorný mixér, pasírovací nadstavec a skrinka na uloženie pohonnej jednotky a pracovných nadstavcov. Pohonný strojček šlehača má trojstupňovú reguláciu otáčok, ktorá je označená na regulačnom gombíku symbolmi (stupeň 1, 2, 3).

#### POUŽITIE JEDNOTLIVÝCH STUPŇOV:

**Stupne 1 a 2** sú určené na šľahanie, miešanie, pasírovanie a mixovanie, ak sú nasadené šľahacie alebo miešacie metličky, pasírovací nadstavec alebo ponorný mixér.

**Stupeň 3** je určený na mixovanie tekutín ponorným mixérom a na miešanie miesiacimi metličkami.

**O** je pokojová poloha.

#### Šľahacie metličky (obr. 1)

- používajte na šľahanie snehu, peny, šľahačky, piškótového cesta a pod. Nepoužívajte ich na miesenie kysnutého cesta ani zemiakovej kaše a pod.

Metličky zasúvajte tlakom do otvorov v spodnej časti šľahača do zapadnutia pružinovej poistky, ktorá ich zaistí proti vypadnutiu. Pri metličkách na šľahanie nezáleží, do ktorých otvorov ich zasuniete.

#### Miešacie metličky (obr. 2)

- sú určené na spracúvanie nátierok, zemiakov, špenátu, miesenie ľahkých ciest a pod. Ich vzájomná poloha je určená rozmermi a farbou krúžkov na metličkách. Miešaciu metličku ľavú s červeným krúžkom zasuniete do otvoru označeného symbolom. Dajte pozor, aby pri zasunutí zapadli obe poistky. Na šľahanie a miešanie môžete použiť aj jednu metličku v akejkoľvek vhodnej nádobe. Jej obsah zvolte podľa množstva pripravovaného pokrmu.

#### Pasírovací nadstavec (obr. 3)

- používajte na pasírovanie varenej zeleniny a vareného ovocia, a to v kombinácii s vhodným sitom, najlepšie plastovým. Potraviny určené na pasírovanie spracúvajte v menších dávkach. Driek nadstavca zasuniete do otvoru v spodnej časti šľahača označeného symbolom.

#### Ponorný mixér (obr. 4, 5)

- použite na mixovanie a miešanie všetkých druhov tekutín, majonéz a pod. vo vhodnej nádobe s priemerom asi 11 cm a výškou 15 cm, s rovnými kolmými stenami. Výhodou je pohotovosť, jednoduché čistenie a obsluha.

Pripojenie urobte vysunutím viečka na zadnej strane pohonnej jednotky smerom hore. Odkryjete tým otvor so závitom, do ktorého naskrutkujete ponorný mixér. Po skončení práce mixér dôkladne umyte od zvyškov mixovaných potravín. Ponorte mixér do nádoby s vlažnou vodou a so saponátom na umývanie riadu. Pohonnú jednotku asi na minútu zapnite. Po minúte mixér vypnite, vyskrutkujte, opláchnite a osušte. Otvor so závitom zatvorte posunutím viečka smerom dole. Po skončení práce so šľahačom vytiahnite vidlicu prívodného kábla zo zásuvky. Odpojte pracovné nadstavce.



Šľahacie, miešacie metličky a pasírovací nadstavec uvoľníte stlačením tlačidla uvoľňovača (obr. 6), až vyskočia drieky z pružinových poistiek. Pracovné nadstavce umývajte vlažnou vodou v saponátovom roztoku. Pohonnú jednotku čistíte len vlhkou handričkou. **Nikdy ju nesmiete ponoriť do vody!**

#### Skrinka (obr.7)

Skrinka je určená na uloženie pohonnej jednotky a pracovných nadstavcov. Zvinutý prívodný kábel uložte do priestoru medzi pohonnú jednotku a pravú bočnú stenu skrinky. Pracovné nadstavce vložte do príslušných otvorov v držiaku veka tak, ako je to znázornené na obrázku. Pre ľahšiu orientáciu sú na držiaku symboly. Pracovné nadstavce nasadíte do otvoru a tlakom ich zasuňte až na dno. Ak pracovný nadstavec nie je v otvore zasadený až na doraz, skrinka sa nedá zatvoriť. Pri otváraní skrinky veko pridržavajte. Nárazom sa skrinka môže poškodiť, alebo sa môžu uvoľniť nadstavce z držiakov.

Skrinku upevníte na stenu. V zadnej časti skrinky sú otvory určené na zavesenie skrinky. Súčasťou balenia spotrebiča sú dve kotvičky a dve skrutky. Do steny vyvrtajte dva otvory s priemerom 8 mm do hĺbky, ktorá zodpovedá dĺžke priložených kotvičiek. Vložte kotvičky, zaskrutkujte skrutky a zavesíte na ne skrinku. Vzhľad skrinky môžete prispôbiť interiéru kuchyne prestriekaním alebo samolepiacou tapetou.

Pred použitím spotrebič aklimatizujte na izbovú teplotu (18 až 22 °C), odstráňte tým stuhnutosť mazacích tukov v ložiskách a zvýšite mechanickú pevnosť plastových dielov. Ďalej skontrolujte, či údaj na typovom štítku zodpovedá napätiu elektrickej zásuvky.

Spotrebič je povolené pripojiť len do elektrickej siete zodpovedajúcej medzinárodným normám.

#### DOBRÉ RADY:

1. Ak po zapnutí pohonnej jednotky nebeží motor a nadstavce nepracujú, okamžite spotrebič vypnite a zopakujte zapnutie. Ak to nepomôže, odoberte časť potravín, alebo ich zriedte.
2. Pri šľahaní a miešaní dajte pozor, aby metličky silno nenarazili na stenu alebo dno nádoby, aby sa nezasekli do hustej hmoty alebo zmrazených potravín. Takto by sa mohli poškodiť prevodové súkolia pohonnej jednotky. Na takto spôsobené poruchy sa nevzťahuje nárok na záručnú opravu.
3. Pred vyňatím šľahacích a miešacích metličiek alebo ponorného mixéra z nádoby so spracúvanými potravinami vždy zastavte pohonnú jednotku.
4. Pohonnú jednotku nenechávajte bežať naprázdno.
5. Maximálna doba chodu šľahača je 10 minút. Potom musíte nasledovať 30-minútová prestávka.
6. Pri práci sa prívodný kábel nesmie dostať medzi metličky.
7. Na zabezpečenie bezporuchového chodu odporúčame po 300 hodinách prevádzky, maximálne po troch rokoch, v špecializovanej opravovni dať skontrolovať uhlíkové kefy a prípadne dať premazať guľkové ložiská mazacím tukom na vysokootáčkové ložiská.
8. Výmenu súčiastok, ktorá vyžaduje zásah do elektrickej časti spotrebiča, môže robiť len špecializovaná opravovňa. Vykonaním neodbornej opravy, najmä v záručnej lehote, sa vystavíte nebezpečenstvu poškodenia pohonnej jednotky, a tým straty nároku na záručnú opravu.
9. Pracovné nadstavce z plastu nikdy nesušte na tepelných zdrojoch.

5

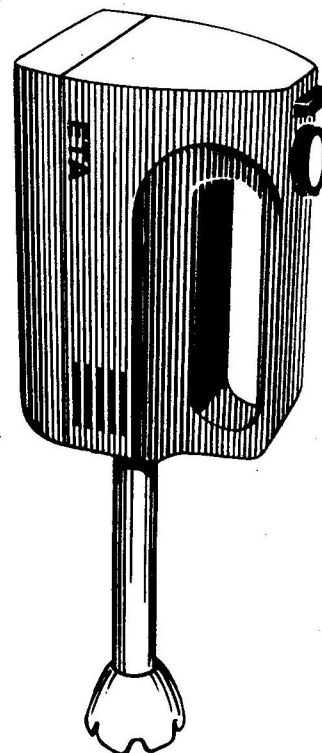

potravín. Následkom je poškodení prevodového súkolia pohonnej jednotky, na ktoré se v tomto prípade nevzťahuje záruka.

3. Před vyjmutím šlehačích a míchacích metel a ponorného mixéru z nádoby se zpracovávanou hmotou vždy zastavíme chod pohonné jednotky.
4. Pohonnou jednotku nenecháváme běžet naprázdno.
5. Maximální doba chodu šlehače je 10 minut. Pak musí následovat pracovní přestávka přibližně 30 minut.

6

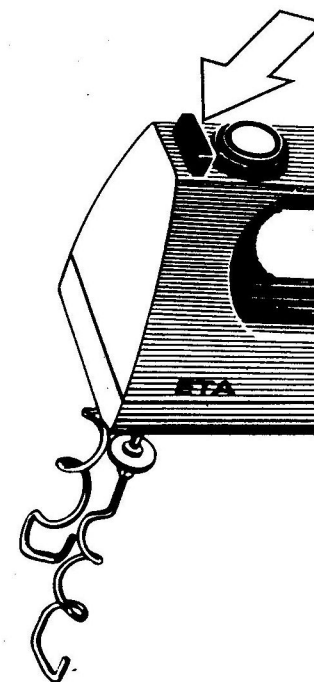

7

